

## FilterBox 10M

Depolveratore mobile con pulizia cartuccia manuale per applicazioni medie di fumo e polvere



Quando mobilità, flessibilità e ingombro ridotto sono fondamentali, una soluzione mobile è spesso il modo migliore per evitare l'esposizione ai contaminanti. La gamma di depolveratori mobili per fumi e polveri KOMSA serie FilterBox è facile da spostare nella vostra fabbrica ovunque sia necessaria l'aspirazione.

Il FilterBox 10M è dotato di un ventilatore N24 per una portata d'aria massima di 1.000 m<sup>3</sup>/h ed è ideale per applicazioni con polveri o fumi a media frequenza.

L'unità dispone di un avanzato sistema di controllo del filtro che indica quando la portata di aspirazione è troppo bassa tramite un allarme acustico. Per le applicazioni con polvere, l'unità viene pulita meccanicamente. Per i fumi di saldatura utilizza una combinazione di pulizia meccanica e ad aria compressa. Un silenziatore integrato riduce il rumore dell'aria in uscita. Come accessorio è possibile installare un filtro HEPA (opzionale).





Il FilterBox 10M è disponibile come unità carrellata o fissa.









Nota! Il FilterBox non deve essere utilizzato in ambienti in cui sono presenti gas o polveri combustibili e non deve essere utilizzato per filtrare polveri o gas combustibili.

Nome prodotto	FilterBox 10M
Rumorosità (dB(A))	66
Classe di protezione	IP 54
Efficienza filtrazione (%)	99
Aria compressa richiesta	DIN ISO 8573-1, class 5/5/4 (7 bar)
Installazione	Interna
Materiale	Corpo in plastica rotostampata
Volume bidone (l)	15
Braccio di aspirazione DN (mm)	160
Superficie filtrante (m <sup>2</sup> )	13
Tipologia	Cartuccia
Materiale	Poliestere PW13
Spina	Esclusa
Nota	Pulizia meccanica o meccanica + aria compressa

- Pulizia del filtro ad azionamento manuale, meccanico e pneumatico per una lunga durata del filtro.
- Serranda automatica che impedisce la fuoriuscita di polvere durante la pulizia.
- Sostituzione del filtro e svuotamento del contenitore della polvere in sicurezza, senza entrare in contatto con la polvere.
- Omologato per fumi di saldatura categoria W3 secondo EN 15012-1, testato da terze parti.



Immagine	Descrizione	Voltaggio (V)	Frequenza (HZ) / n.ro fasi	L braccio (m)	Montaggio	Peso (Kg)	Metodo pulizia filtro	Potenza (kW)	Art. no.
	FilterBox 10 M	400	50 / 3	--	Pavimento	99	Meccanica	0,9	686163
	FilterBox 10 M	400	50 / 3	3	Carrellato	102	Meccanica	0,9	651963
	FilterBox 10 M	400	50 / 3	3	Carrellato	102	Meccanica + aria compressa	0,9	652363
	FilterBox 10 M	400	50 / 3	--	Pavimento	99	Meccanica + aria compressa	0,9	684963
	FilterBox 10 M	400	50 / 3	--	Carrellato	99	Meccanica + aria compressa	0,9	686563

Accessori		Art no.
	Imbocco di uscita DN 200 mm per raccordo canalizzazione di espulsione	376749
	Kit luce (LED) 24V 5W	376616*
	Schermo antiscintille	551335
	Basetta con interruttore	376922
	Cartuccia PW-FB-13	332672
	Cartuccia PW-HE-FB-15	371106
	Cartuccia PWA-FB-15	371412
	Post filtro HEPA H13	376615
	Sacchi per contenitore polvere (10 pz)	376618
	Post filtro HEPA H14	376756
	Pinza sensore per saldatura	372199
	Modulo doppio blu	376801
	Cartuccia NANO-FB-17	377251
	Cartuccia PTFE-FB-13	377252

\* interruttore per la luce (no accensione elettroventilatore)

Dimensioni:

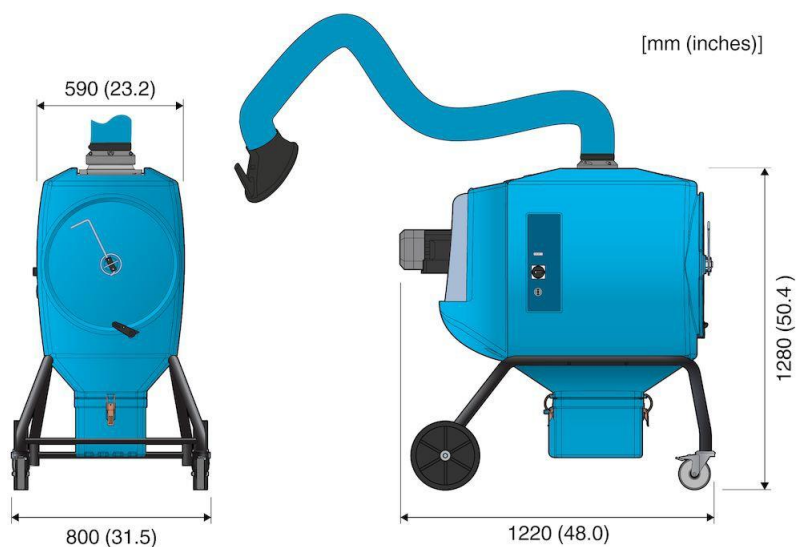

FilterBox 10M carrolato

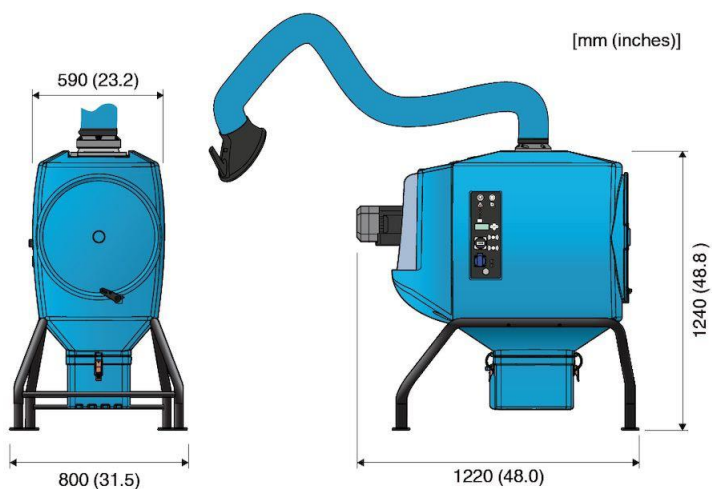

*Floor mounted FilterBox 10A*

FilterBox 10M a pavimento